

■ in stock	- sofort lieferbar
■ available at short notice	- kurzfristig lieferbar
■ only on order	- nur auf Bestellung

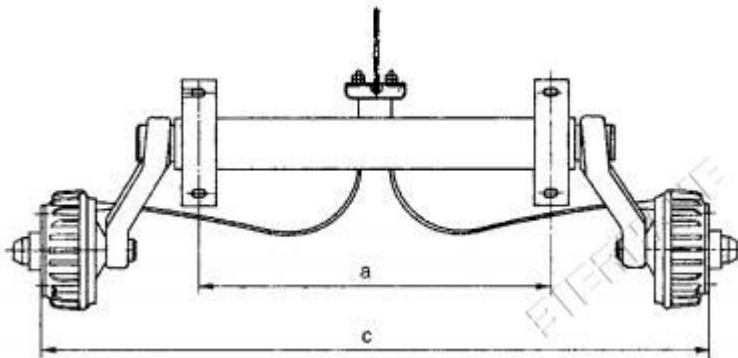

**Euro Kompakt Achse – ALKO**  
**1350 kg a 1200 / 1650 5x112**  
 Artikelnummer: 247 549  
 Lagerstatus: ■

**Bht 15,100**

**Euro Kompakt Achse – ALKO**  
**1350 kg a 1450/1950 5x112**  
 Artikelnummer: 247 551  
 Lagerstatus: ■

**Bht 15,500**

**Euro Compact Achse ALKO**  
**1350 kg a 1900/2400 5x112**  
 Artikelnummer: 247 563  
 Lagerstatus: ■

**Bht 16,500**

**Euro Compact Achse ALKO**  
**1500 kg a 1700/2150 5x112**  
 Artikelnummer: 247 563  
 Lagerstatus: ■

**Bht 18,500**

**Euro Compact Achse ALKO**  
**1500 kg a 1850/2400 5x112**  
 Artikelnummer: 200 227 51  
 Lagerstatus: ■

**Bht 19,500**

**Euro-Plus Gummifederachse ALKO**  
**1800 kg a 1850/2400 5x112**  
 Artikelnummer: 244 1800  
 Lagerstatus: ■

**Bht 23,500**

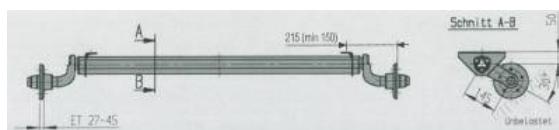

**Gummifederachse**  
**500 kg 900 mm, 4 x 100**  
 Artikelnummer: 244 500  
 Lagerstatus: ■

**Bht 4,800**

**Gummifederachse**  
**750 kg 750 mm, 5 x 100**  
 Artikelnummer: 244 750  
 Lagerstatus: ■

**Bht 8,500**

**Gummifederachse, WASSERGESCHÜTZT**  
**750 kg 750 mm, 5 x 100**  
 Artikelnummer: 244 W 750  
 Lagerstatus: ■

**Bht 9,500**

**Gummifederachse**  
**750 kg 1000 mm, 4 x 100**  
 Artikelnummer: 244 1000  
 Lagerstatus: ■

**Bht 11,500**

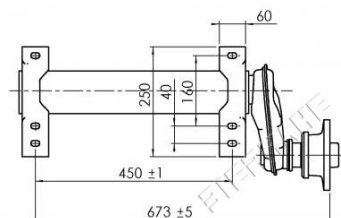

**Laufachsenstummel 1000 kg/Paar**  
**Radanschluss 112 x 5**  
 Artikelnummer:  
 Verkaufseinheit: Paar  
 Lagerstatus: ■

**Bht 14,000**

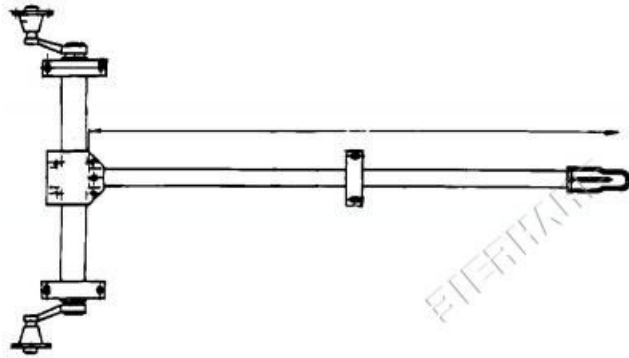

Set bestehend aus: **Laufachsen – Set bis 750 kg**

**Bht 14,450**

- Achse AL-KO ungebremst 750kg, Auflage 1200mm, Radanschluß 100x4

- Zugrohr AL-KO, Länge 2515mm, ROHR-/Vierkant 60mm

Artikelnummer: SET 12

Verkaufseinheit: Stck

Lagerstatus: ■

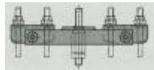

**Ausgleichswaage**

**Tandem**

Artikelnummer: 25 606 99

Lagerstatus: ■

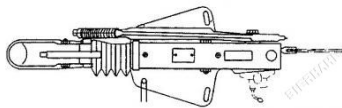

**Auflaufeinrichtung V OB 2,8 VB**

**Bht 18,700**

**2500-3500 kg, ohne Kupplung**

\*\*\*inkl. Federzylinder\*\*\*

AL-KO V-Bremse 2.8VB/1-C

Einbau oben u. unten

mit DIN-Zugöse

Artikelnummer: 1251563

Verkaufseinheit: Stck

Lagerstatus: ■

**Auflaufeinrichtung 26/27S**

**Bht 10,700**

**-2600/2700 kg**

Artikelnummer: 200 2700

Lagerstatus: ■

**Auflaufeinrichtung 161S**

**Bht 8,100**

**950-1600 kg**

Artikelnummer: 200 1600

Lagerstatus: ■

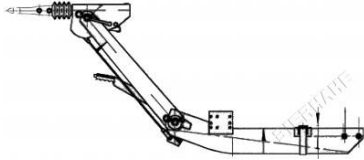

**Auflaufeinrichtung 351 VB-2**  
**2500-3500 kg, höhenverstellbar**

Artikelnummer: 1213116

Lagerstatus: ■

**Bht / price on request**



**Zugholme 351 T**

AL-KO, Länge 2500mm, bis 3500kg

Artikelnummer: 244 100

Verkaufseinheit: Paar

Lagerstatus: ■

**Bht 10,500**

**Zugholme 261 T**

AL-KO, Länge 2500mm, bis 2500kg

Artikelnummer: 249 383

Verkaufseinheit: Paar

Lagerstatus: ■

**Bht 6,850**



**Abreißseil mit Haken u. Oese**

**Hülllänge 910 mm**

Artikelnummer: 20 259 09

Lagerstatus: ■

**Bht 300**



**Brake – Round - Steel, hot galvanic-cinc, 10mm**

Lagerstatus: ■

**Bht/m 350**



**Brake – Bowdenzug**

Lagerstatus: ■

**Bht 480**

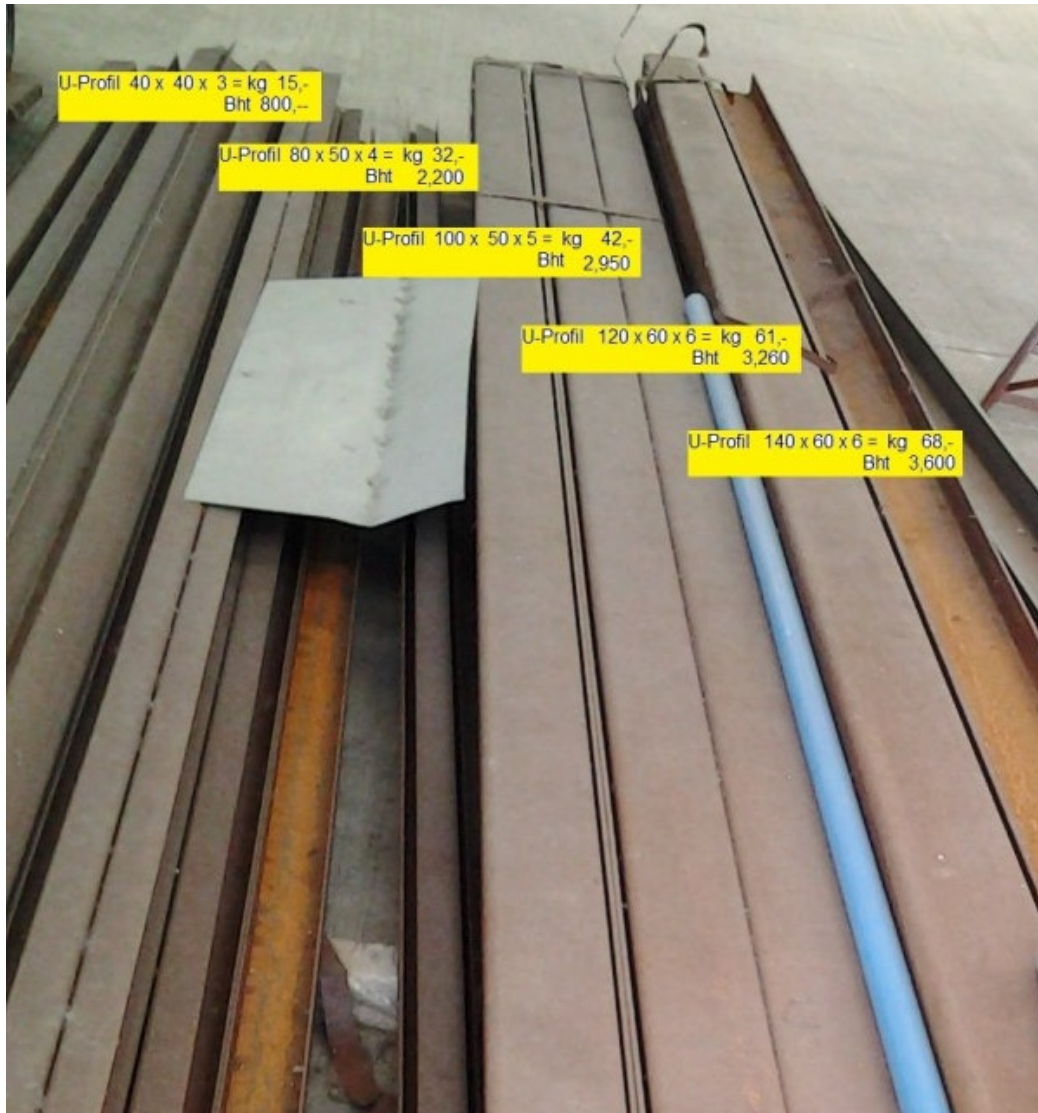

<p><b>Alu Quintett Blech(ca.24,80kg)</b>  <b>2,5/4,0 x 1250 x 2500 mm</b>          Artikelnummer: 89 530 00          Verkaufseinheit: Stck          Lagerstatus: <span style="color: green;">■</span></p>	<p><b>Bht 7,400</b></p>
---	-------------------------

<p><b>Alu Quintett Blech (35,70 kg)</b>  <b>2,5/4,0 x 1500 x 3000 mm</b>          Artikelnummer: 89 531 00          Lagerstatus: <span style="color: green;">■</span></p>	<p><b>Bht 10,700</b></p>
---	--------------------------

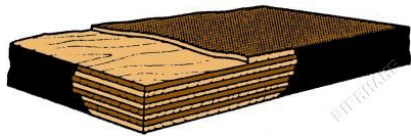

**Siebdruckplatte 12 mm** **Bht 2,470**  
**2500 x 1250 Qualität: BFU 100**  
Artikelnummer: 40 400 06  
Verkaufseinheit: Stck  
Lagerstatus:

**Siebdruckplatte 18 mm** **Bht 3,830**  
**2500 x 1250 Qualität: BFU 100**  
Artikelnummer: 40 400 06  
Verkaufseinheit: Stck  
Lagerstatus:

**Siebdruckplatte 21 mm** **Bht 5,200**  
**2500 x 1250 Qualität: BFU 100**  
Artikelnummer: 40 400 06  
Verkaufseinheit: Stck  
Lagerstatus:

**Siebdruckplatte 9 mm** **Bht 4,800**  
**3000 x 1500 Qualität: BFU 100**  
Artikelnummer: 40 0 3000  
Verkaufseinheit: Stck  
Lagerstatus:

**Siebdruckplatte 18 mm** **Bht 6,300**  
**3000 x 1500 Qualität: BFU 100**  
Artikelnummer: 40 0 3000  
Verkaufseinheit: Stck  
Lagerstatus:

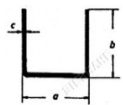

**Bordwandeisen verzinkt 6000mm** **Bht 1,350**  
**21,5 x 20 x 1,5 mm**  
kg/mtr 0,66 kg/Stange 3,96

Artikelnummer: 25 000 00  
Verkaufseinheit: Stg.  
Lagerstatus:

**Bordwandeisen verzinkt 6000mm** **Bht 1,350**  
**21,5 x 18 x 1,5 mm**  
kg/mtr 0,66 kg/Stange 3,96

Artikelnummer: 25 000 00  
Verkaufseinheit: Stg.  
Lagerstatus:



**Warnmarkierung, Alu, 566 mm x 197 m**

**Bht 550**

**rot/weiss**

Artikelnummer: 65 000 41

Verkaufseinheit: Stck

Lagerstatus: ■



**Kugelkupplung AK301 Safety Kit**

**Bht 3,990**

**3000/325 kg, für Ø 45/50 mm**

Bohrung vertikal/horizontal

Artikelnummer: 1223427

Verkaufseinheit: Stck

Lagerstatus: ■



**Winkelhebelverschluß vz.,links/rechts**

**Bht 280 / 560**

**Größe 0, mit Sicherungsfeder**

Artikelnummer: 30 545

Verkaufseinheit: Stck

Lagerstatus: ■



**Einfallöse Gr. 0 verz.**

**Bht 110**

**für Kastenverschluß**

Artikelnummer: 30 050 00

Verkaufseinheit: Stck

Lagerstatus: ■

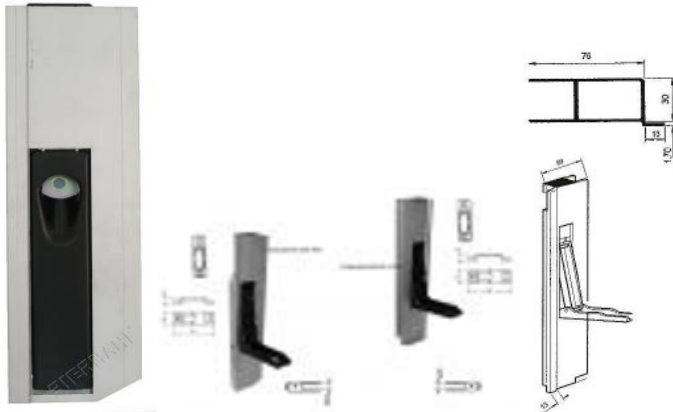

**Aluverschluss mit Anschlag  
400 mm links / rechts**

**Bht 750 / 1500**

Artikelnummer: 30 638  
Verkaufseinheit: Stck  
Lagerstatus: ■



**Türscharnier, verz.  
146 mm lang, gerade**

**Bht 220**

Artikelnummer: 34 620 59  
Verkaufseinheit: Stck  
Lagerstatus: ■



**Türfeststeller-Nockenteil/ Backenteil  
Kunststoff**

**Bht 710**

Artikelnummer: 34 949  
Verkaufseinheit: Stck  
Lagerstatus: ■



**Gummihaubenhalter kpl. Mit  
Halterung**

**Bht**

Artikelnummer: 63 200 00  
Lagerstatus: ■



**Anhängebock, universal,2000 kg  
Lochbild 83 x 56 mm**

**Bht 8,500**

Artikelnummer: 314 052 Lagerstatus: ■





**Kupplungskugel/ Bolzen Art: A2930**

**Bht 2,550**

Lagerstatus:



**Kugelkopf bis 3.500 kg  
Kugel-Ø 50 mm DIN 74 058**

**Bht 1,200**

Artikelnummer: 39 255 01

Lagerstatus:



**DIN-Oese Ø 60 mm  
-3500 kg, Bohrung 14,5/14,5**

**Bht 4,500**

Artikelnummer: 32 331 77

Lagerstatus:



**DIN-Oese Ø 40 mm  
AEV 35**

**Bht 4,500**

Artikelnummer: 32 303 79

Lagerstatus:



**Din Zugöse Ø 40 mm, D40-A  
101VB-1000kg 2.0VB-2000kg**

**Bht 4,500**

Artikelnummer: 242 474

Lagerstatus:



**Kugelukplung  
800/75 kg, Zugrohr Ø 60 mm**

**Bht 950**

Artikelnummer: 051

Lagerstatus:



**Kugelkupplung  
3000/150 kg, Zugrohr Ø mm**

**Bht 3,950**

Artikelnummer: 051

Lagerstatus: ■

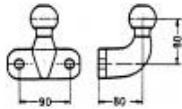

**Kupplungskugel mit Anschraubplatte**

**Bht 2,500**

Artikelnummer: 39 256 02

Lagerstatus: ■



**Kupplungskugel mit Anschraub-  
platte, Lochbild 83 x 56 mm**

**Bht 3,800**

Artikelnummer: 39 256 05

Lagerstatus: ■



**Abstellstütze, vz. Rohr-Ø 48 mm, Höhe 700 mm**

**Bht 750**

empfohlene Befestigung:

Klemmschelle 50 050 00/50 050 03 oder 50 050 05

Artikelnummer: 50 551 02

Verkaufseinheit: Stck

Lagerstatus: ■



**Klemmschelle, Stahl vz.  
für Rohr-Ø 48 mm**

**Bht 270**

Artikelnummer: 50 050 00

Lagerstatus: ■



**Flansch und Stützfuß mit Kurbel, vz.**  
**Rohr-Ø 57 mm, Stützlast 1300 kg**  
Artikelnummer: 50 551  
Lagerstatus: ■

**Bht 3,200**



**Stützrad vz., vollautomatisch**  
**Vollgummi, Stahlfelge 200x50**  
mit Flansch variabel  
Rohr-Ø 60 mm  
Rohrlänge 460 mm  
Stützlast 500 kg  
Ausführung AL-KO

**Bht 3,900**

Artikelnummer: 1212382  
Verkaufseinheit: Stck  
Lagerstatus: ■



**Stützrad vz., vollautomatisch**  
**Vollgummi, Stahlfelge 200 x 60**  
mit Flansch variabel, direkt angeschweißt  
Rohr-Ø 60 mm  
Rohrlänge 460 mm  
Stützlast 250 kg

**Bht 3,100**

Artikelnummer: 50 014 04  
Verkaufseinheit: Stck Lagerstatus: ■



**Stützrad vz., Vollgummi**  
**Stahlfelge 200 x 50**  
Rohr-Ø 48 mm  
Stützlast 150 kg

**Bht 1,150**

Artikelnummer: 50 021 01 Lagerstatus: ■



Typ 901/  
901A

244 896	901	900	7
---------	-----	-----	---

Bht 10,000



**Schleppwinde Typ 250  
ungebremst**

für Konsolenbefestigung  
mit 6 m-Seil Ø 6 mm  
Zugkraft 250 kg

Artikelnummer: 1210211

Verkaufseinheit: Stck

Lagerstatus: ■

Bht 2,500



**Gurtband f. Seilwinde  
Länge 4 m, Breite 35 mm**

Artikelnummer: 245 356

Lagerstatus: ■

Bht 1,800

**Gurtband f. Seilwinde  
Länge 6 m, Breite 50 mm**

Artikelnummer: 245 358

Lagerstatus: ■

Bht 2,700



**Achsstoßdämpfer Octagon  
blau**

- für Einzelachsen bis 1350kg
- für Tandemachsen bis 2700kg

Artikelnummer: 244 085

Verkaufseinheit: Stck

Lagerstatus: ■

Bht 1,200



**Achsstoßdämpfer – ALKO  
rot**

- für Einzelachsen bis 1900kg
- für Tandemachsen bis 3500kg

Artikelnummer: 244 086

Lagerstatus: ■

**Bht 1,200**



**Achsstoßdämpfer – ALKO  
grün**

- für Einzelachsen bis 900kg
- für Tandemachsen bis 1600kg

Artikelnummer: 244 084

Lagerstatus: ■

**Bht 1,200**



**Antirutschbelag, selbstklebend  
schwarz, Rolle 10 m x 100 mm**

Artikelnummer: 80 803 21

Verkaufseinheit: Stck

Lagerstatus: ■

**Bht/ m 520**



**Felge 6.00-10  
5/67/112 ET -4**

Artikelnummer: 15 301 25

Verkaufseinheit: Stck

Lagerstatus: ■

**Bht 2,300**

**Felge 4,5J-12  
5/63/112 ET 30**

Artikelnummer: 15 300 73 Lagerstatus: ■

**Bht 1,200**

**Felge 4,5J-13H2  
5/63/112 ET 30**

**Bht 1,300**

Artikelnummer: 0510

Lagerstatus: 

**Felge 5,5J-14H2**

**5/67/112 ET 30**

Artikelnummer: 0620

Lagerstatus: 

**Bht 1,450**

**Felge 5,5J-15H2**

**5/67/112 ET 30**

Artikelnummer: 0710

Lagerstatus: 

**Bht 1,600**



**Komplett-Rad bis 100 km/h**

**Reifen 195/50B10,Felge6.00-10H**

Artikelnummer: 15 300 71

Lagerstatus: 

**Bht 3,800**



**Reifen 195/55 – R 10 TL Maxi**

Lagerstatus: 

**Bht 2,900**



**Ersatzradhalter  
mit Stichmaß 105 (5-Loch)**

Artikelnummer: 15 210 59

Lagerstatus: 

**Bht 500**



**(34 440 31) Motorrad-Halterung, 15" – 21"**

Lagerstatus: 

**Bht 5,950**



**(HK PP 24 13 12) Kotflügel – Kunststoff,  
passend zu Reifengröße 195 R 14 C**

**Bht 1,200**

Lagerstatus:



**Bugauflage, Gummi, Länge 300 mm, Breite 100 mm**

**Bht 380**

Artikelnummer: 59 600 00

Lagerstatus:



**Bugauflage, Gummi, Länge 120 mm, Breite 100 mm**

**Bht 260**

Artikelnummer: 59 600 01

Lagerstatus:



**Kielrolle, Gummi, Achs-Ø 16 mm, Länge 195 mm**

**Bht 360**

Artikelnummer: 59 600 09

Lagerstatus:



**Kielrolle, Gummi, Achs-Ø 16 mm, Länge 126 mm**

**Bht 420**

Artikelnummer: 59 600 11

Lagerstatus:



**Bugrolle, Gummi, Achs-Ø 18 mm, Länge 74mm, Außen-Ø 120mm**

**Bht 310**

Artikelnummer: 59 600 19

Lagerstatus:

**Bugrolle, Gummi, Achs-Ø 18 mm, Länge 64mm, Außen-Ø 82mm**

**Bht 260**

Artikelnummer: 59 600 21

Lagerstatus:



**Kielrolle, konisch, Gummi, Achs-Ø 21 mm, Länge 200 mm**

Artikelnummer: 59 600 30

Lagerstatus: ■

**Bht 580**



**Bugstütze, 70 x 150 mm, Achs-Ø 12,5 mm**

Artikelnummer: 59 600 36

Lagerstatus: ■

**Bht 660**



**Bugauflegekissen, PUR-Schaum, 300x200x38 mm**

Artikelnummer: 59 600 41

Lagerstatus: ■

**Bht 1,300**



**Bugauflegekissen, PUR-Schaum, 775x120x50 mm**

Artikelnummer: 59 600 42

Lagerstatus: ■

**Bht 1,850**



**Bugauflegekissen, PUR-Schaum, 680x120x40 mm**

Artikelnummer: 59 600 43

Lagerstatus: ■

**Bht 1,650**



**Bugauflegekissen, PUR-Schaum, 330x120x45 mm**

Artikelnummer: 59 600 44

Lagerstatus: ■

**Bht 1,300**





**Trennwand, PVC, transparent, beids.glatt, 1300 x 3 mm**

Artikelnummer: 40 452 13

Lagerstatus: ■

**Bht/ m 1,650**



**Seitenpolster, weiss, Länge 1500 mm x Breite 250 mm**

für Innenraum im Pferdetransporter

Artikelnummer: 40 462 40

Verkaufseinheit: Paar

Lagerstatus: ■

**Bht 1,720**

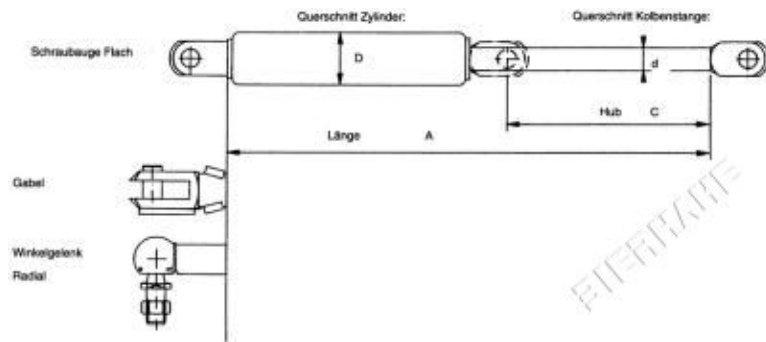

**Gasfeder GF 14/28**

**Bht 1,250**

**C= Hub 250 mm, A= Länge 568 mm**

Zylinder Ø 28 mm

Kolbenstange Ø 14 mm

Artikelnummer: 280 494

Verkaufseinheit: Stck

Lagerstatus: ■



**Gabelkopf m. ES-Bolzen, vz., M 8 x 16 mm**

**Bht 280**

Artikelnummer: 212 766

Lagerstatus: ■

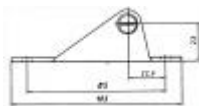

**Befestigung f. Gasfeder, vz., M 8 x 85 x 23 mm**

**Bht 230**

Artikelnummer: 250 386

Lagerstatus: ■



**Auge Ø 8,1 mm, vz., M 10 12 x 16 mm**

**Bht 140**

Artikelnummer: 280 841

Lagerstatus: ■

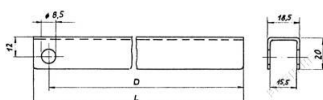

**Blockierstütze, für Hub 250 mm, Länge L=275 mm D=265 mm**

**Bht 300**

Artikelnummer: 588 936

Verkaufseinheit: Stck

Lagerstatus: ■



**Schloss 3-tlg., runder Innengriff, Pferdetransporter (groß)**

Artikelnummer: 80 754 85

Lagerstatus: ■

**Bht 1,200**



**Türscharnier, Alu, für Seitentür/Pferdeanhänger**

Artikelnummer: 34 620 70

Lagerstatus: ■

**Bht 440**

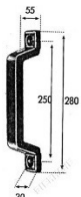

**Handgriff, Gummi, Lochabstand 250 mm**

Artikelnummer: 36 560 12

Verkaufseinheit: Stck

Lagerstatus: ■

**Bht 180**



**Auffahrschienen Alu, 2500 mm, 260mm breit, 4000 kg/Pair, gerade**

Auffahrtshöhe max. 700 mm

Eine Steigung von 16,5°/30% darf nicht überschritten werden.

Die Belastungskapazität ist auf einem 4-Rad Fahrzeug und auf einen Satz (2 Stck.) Rampen besierend.

Die Lastverteilung versteht sich als 2/3 Gewicht auf einer Achse und 1/3 Gewicht auf der anderen Achse.

Belastung bei Achsabstand:

0 - 499 mm = 2000 kg

500 - 750 mm = 2600 kg

751 - 1200 mm = 3200 kg

über 1200 mm = 4000 kg

Die Rampen dürfen nicht für Kettenfahrzeuge verwendet werden.

Die Rampen dürfen nicht als Brücke verwendet werden.

Artikelnummer: 34 536 16

Verkaufseinheit: Paar

**Bht 10,500**

Lagerstatus: 

**Auffahrschienen Alu, 2000 mm, 200mm breit,400 kg/Paar,gerade**

**Bht 4,600**

Artikelnummer: 34 536 00

Lagerstatus: 

**Auffahrschienen Alu, 2000 mm, 260mm breit,1000 kg/Paar,gerade**

**Bht 6,700**

Artikelnummer: 34 536 01

Lagerstatus: 



**Auffahrschiene passend zum Motorrad, vz**

**Bht 2,500**

1900 mm lang, 150 mm innen

250 kg Tragfähigkeit

Artikelnummer: 34 440 05

Verkaufseinheit: Stck

Lagerstatus: 



**Motorrad Standschiene, 2100 mm lang, verz.**

**Bht 2,500**

Artikelnummer: 34 440 21

Lagerstatus: 





**Stabilformstuetze fuer AL-KO System-Chassis**

**Bht 3,250**

Tragfähigkeit 1,000 kg

Masse: A 605 mm B 495mm C 280 mm D 190 Bauhöhe 100 mm

Lagerstatus: 

Lagerstatus: 



**Rundknopf, Kunststoff schwarz, für Expanderseil Ø 6 + 8 mm**

**Bht 35**

Artikelnummer: 36 401 02

Lagerstatus: 



**Kunststoff-Karabinerhaken, l 72 mm, b 12 mm, Ø 8 mm**

**Bht 25**

Artikelnummer: 36 401 00

Lagerstatus: 



**Würgeklemme vz. f. Planen-und Expanderseil, Ø 8 mm**

**Bht 15**

Artikelnummer: 36 401 01

Lagerstatus: 



**Ovalöse, verzinkt, 42 x 22 mm, h 13 mm**

**Bht 40**

Artikelnummer: 36 281 00

Lagerstatus: 



**Unterlegscheibe, Kunststoff, transparent, 42 x 22 mm, h 1,5**

**Bht 10**

Artikelnummer: 36 285 09

Lagerstatus: 



**Seil-Endverschuß, verzinkt, l 120 mm, Ø 8 mm, mit Haken**

**Bht 30**

Artikelnummer: 36 230 00

Lagerstatus: 



**Simplex-Haken, verzinkt, l 55 mm, d 10 mm, b 6 mm**

**Bht 20**

Artikelnummer: 36 235 03

Lagerstatus: 



**Planenseil, Kunststoff Sisal, transluzent, l 100 m, Ø 8 mm**

Artikelnummer: 36 208 00

Lagerstatus: 

**Bht/ m      30**



**Planenhaken, Kunststoff grau, l 66 mm, b 20 mm**

Artikelnummer: 36 049 00

Lagerstatus: 

**Bht          20**